

BEDNAR

LONG-LIFE náhradní díly

Dláta, křídla, pruty, hroty

► **BETEK**

BEDNAR



JOY
OF FARMING

Dláta LONG-LIFE pro vyšší pracovní výkony



Dláta a křídla LONG-LIFE pro stroje Terraland TN, TN_Profi a TO



TERRALAND TN, TN_PROFI, TO
D – KM060411 M – KM060410*
KM060411**
Dláto Long-Life 70 mm (1 ks)

* do DA
** od DA



TERRALAND TN, TO, TN_PROFI
KM060483
Křídlo Long-Life L (1 ks)
KM060484
Křídlo Long-Life P (1 ks)



TERRALAND TN, TO, TN_PROFI
KM060340
Dláto Long-Life 40 mm (1 ks)

Nezdržujte se výměnou, volte Long-Life!

BEDNAR si dobře uvědomuje důležitost kvality opotřebitelných dílů. Náklady na opotřebitelné díly hrají významnou roli v provozu strojů na zpracování půdy.

Větší rezistence dlát, křídel, prutů i hrotů podstatně snižuje náklady na opotřebitelné díly, ale také čas strávený výměnou jednotlivých pracovních dílů.

Nová dláta, křídla, pruty a hroty Long-Life mají podstatně delší životnost, a tím zvyšují i efektivitu využití stroje.

S novými pracovními částmi Long-Life získáte kvalitativní, časové a nákladové výhody:

- Až 10x vyšší životnost proti standardnímu nářadí.
- Stálou pracovní hloubku a kvalitu práce.
- Zlepšené zahlubování, menší požadavky na tahovou sílu díky trvale ostrým hranám.
- Prakticky nulovou nutnost upravovat pracovní hloubku podle opotřebení.
- Úsporu času a nákladů na výměnu pracovních částí.
- Proloužení období využití strojů v sezoně.
- Menší náklady na dláta/křídla/hroty/pruty na hektar.
- Optimální využití výkonu traktorů.
- Úsporu skladových prostor a nákladů na dopravu.



Dláto Long-Life po zpracování 700 ha půdy

NOVÁ STANDARDNÍ DLÁTA



- mají plochý pracovní úhel
- podřezávají půdní profil
- vedou půdu nahoru
- vykazují malý tahový odpor

OPOTŘEBOVANÁ STANDARDNÍ DLÁTA

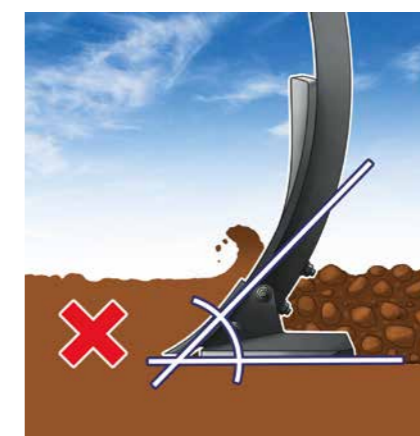

- mají ostrý pracovní úhel
- hrnou půdu, nepodřezávají správně jako nová dláta
- vykazují velký tahový odpor
- vykazují zvýšenou spotřebu paliva
- nadměrně zatěžují rám a ložiska stroje
- snižují pracovní rychlost

Long-Life DLÁTA



- mají trvale ostrý pracovní úhel
- podřezávají půdní profil
- vedou půdu plynule nahoru
- vykazují stále nízký tahový odpor
- vykazují sníženou spotřebu paliva
- ideálně zatěžují rám a ložiska stroje
- vykazují vyšší pracovní výkony

Dláta a křídla LONG-LIFE pro stroje Terraland DO, a Fenix FN, FO



Dláto LONG-LIFE pro stroj Versatill VO



FENIX FN, FO, TERRALAND DO
do r. 2019 – KM060402
od r. 2019 – KM060427
Dláto Long-Life 80 mm (1 ks)



FENIX FN, FO,
TERRALAND DO
od r. 2019 – KM060446
Dláto Long-Life
40 mm
(1 ks)

VERSATIL VO
KM060511
Dláto Long-Life 40 mm
(1 ks)



Tajemství odolnosti dlát Long-Life

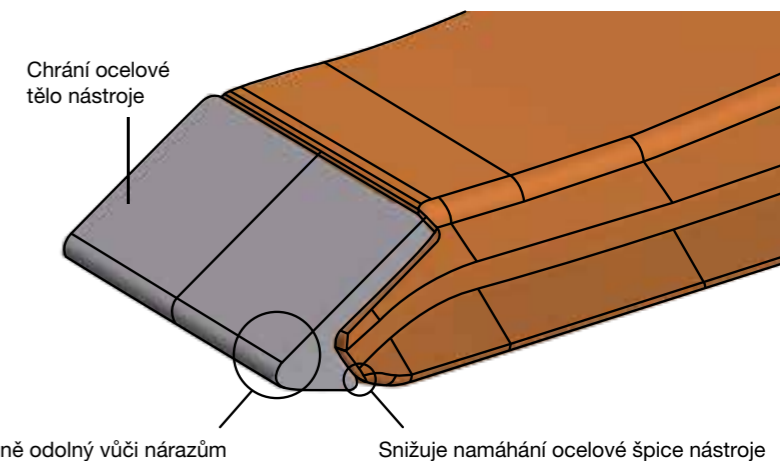

„Dláta Long-Life nám v našich podmínkách vydrží 6x déle než dláta s návary. V období sucha se nám potvrdil jejich přínos a přesvědčila nás natolik, že jiná dláta už na stroji nepoužíváme.“ Jiří Mátl, mechanizátor

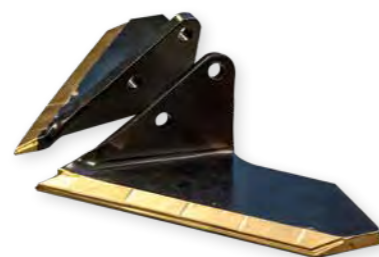

FENIX FN, FO, TERRALAND DO
do r. 2019 od r. 2019

KM060316 Křídlo Long-Life L 185 mm (1 ks)	KM060447 Křídlo Long-Life L 185 mm (1 ks)
KM060317 Křídlo Long-Life P 185 mm (1 ks)	KM060448 Křídlo Long-Life P 185 mm (1 ks)

Zemědělské družstvo Budiškovice
Budiškovice (okres Jindřichův Hradec)
1933 ha

Karbid wolframu
nekryje celou
špici nástroje

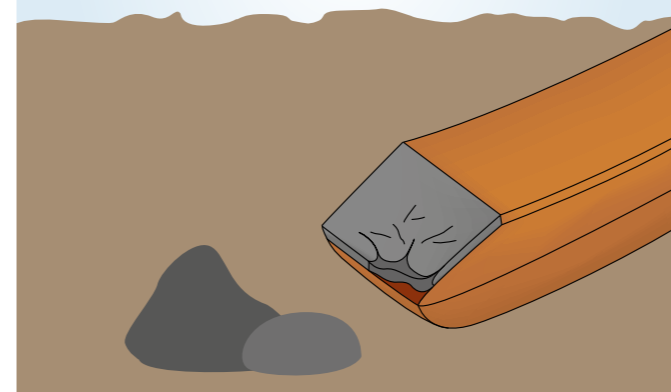

Karbid wolframu
kryje celou špici
nástroje

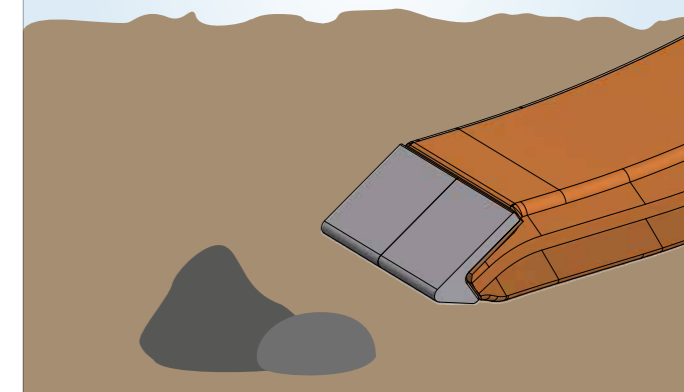

Otestovali jsme dláta Long-Life v běžném provozu

Jak testování probíhalo

Půda se zpracovávala na konci července a v srpnu do hloubky 45 cm. V říjnu a listopadu se pozemky zpracovávaly na zimu do maximální hloubky dlátového pluhu 65 cm tak, aby se při jarní oblevě vsakovala všechna voda do půdy a minimalizoval se povrchový odtok. Při provádění tohoto testu měly všechny opotřebitelné náhradní díly stejné pracovní podmínky.

Půdní sonda

Pozemky, které sloužily k testu, nebyly nikdy hloubkově zpracovány, a proto jsme pomocí bagru udělali otevřené půdní sondy do hloubky 120 cm. Na první pohled bylo vidět, že opotřebitelné díly v těchto podmínkách nebudou mít lehkou práci. Všechny pozemky, na kterých test probíhal, se dlouho zpracovávaly klasickou orbou do hloubky 20–25 cm. Za tu dobu se vytvořily masivní nepropustné vrstvy. Před hloubkovým zpracováním půdy byla provedena podmítka 12 cm diskovým podmítačem SWIFTERDISC XE 10000, který si v Probiosu pořídili na letošní sezónu. Měření ukázalo, že vrstva nakypřené ornice je díky provedené podmítce silná 12 cm, slehlá ornice měřila 8 cm. Extrémní utužení začínalo 20 cm pod povrchem a pokračovalo 60 cm do hloubky. Podorničí začínalo v hloubce 80 cm pod povrchem a příliš utužené nebylo.

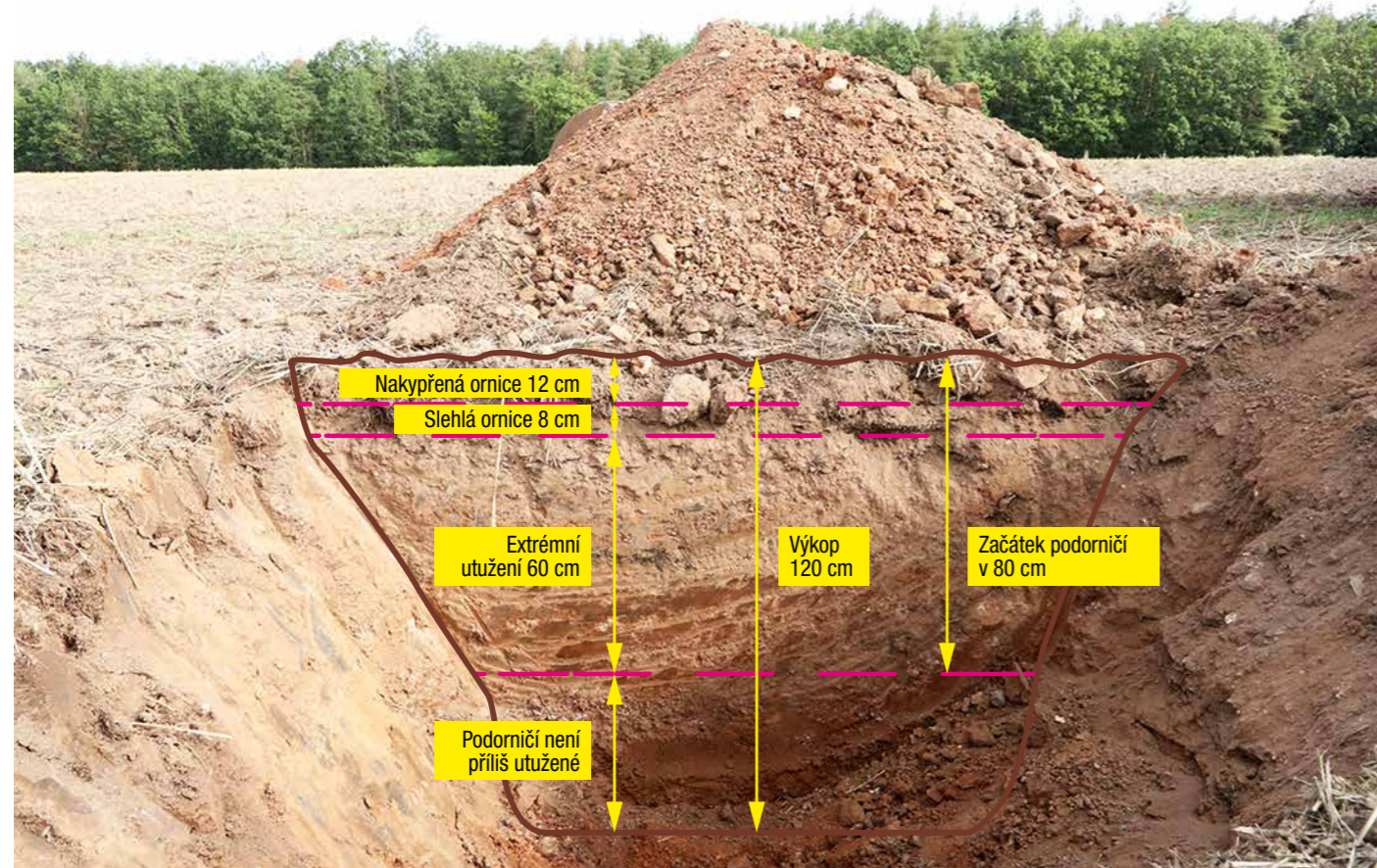

Srovnání obyčejného křídla po 44 hektarech



Srovnání Long-Life křídla po 44 hektarech



ZÁKLADNÍ DLÁTA 70 MM A KŘÍDLA

Jedná se o pracovní orgány, které na sobě nemají žádný potah z tvrdokovu, a v těchto těžkých podmínkách se opotřebovávaly nejčastěji. První výměna u dlát nastala už po 7,3 ha. Aby byl test co nejpřesnější, tak k testu nesloužilo jen jedno ale více dlát. Po 250 hektarech se interval výměny ustálil průměrně na 15 hektarech. Obyčejná křídla nemají přední část ze slinutých karbidů, a proto rychle ztrácela tvar. Měnila se v průměru po 53 ha.

DLÁTO A KŘÍDLA LONG-LIFE

Otěrové dláto má špičce a celou otěrovou plochu pokrytou destičkami ze slinutých karbidů. Křídla mají přední část z karbidových plátků, které minimalizují opotřebení v šířce a udržují tak po celou dobu tvar a samozřejmě i funkčnost konstantní. Celý test probíhal na 250 hektarech zemědělské půdy a za tu dobu se pracovní orgány ani jednou neměnily.



Dláto LONG-LIFE po 140 hektarech

Závěr z testování

V podmínkách Rakovnícka, kde jsme opotřebení testovali, se ukázalo že Long-Life dláto vydrží až 17× déle než základní dláto a 2× více než dláto s návarů. Long-Life křídla vydrží 5× více než obyčejná křídla bez návarů. Long-Life dláto je po přibližně 250 hektarech v takovém stavu, že dle odhadu obsluhy ještě minimálně 200 hektarů v příští sezoně odpracuje. Připlatit si za kvalitu se určitě vyplatí, zvláště, pokud to ve svém důsledku přinese i zvýšenou kvalitu práce a nemalé finanční úspory.

Pracovní pruty Long-Life

Gamma hroty Long-Life



STRIEGEL-PRO PE, PN
01364391 – Pracovní prut
Long-Life (1 ks)



SWIFTER SN, SO, SE, SM
KM060416 – Gamma hrot (1 ks)

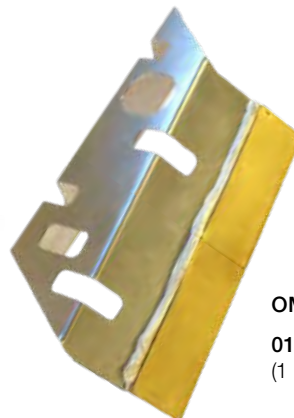

OMEGA OO_L, OO_FL
01290453 – Stěrka secí botky
(1 ks)



„Měl jsem možnost testovat různá dláta na Terraland. Mezi nimiž byla i dláta „Long-Life“. Tato dláta se nám osvědčila jako nejlepší. Vydžela 6x déle než běžná dláta. V období sucha jsou pro efektivní hospodaření nutná. Pro své nesporné výhody, jako je kvalita zpracování půdního profilu a menší čas na údržbu, je doporučuji používat.“
Zdeněk Krones, obsluha stroje

Agrona Staré Město, a. s.
Staré Město (okr. Svitavy)
3 000 ha

BEDNAR FMT, s. r. o.
Lohenicka 607
190 17 Praha-Vinor
Czech Republic



Váš autorizovaný prodejce

info@bednar.com
www.bednar.com

